

Penerapan Metode CPM dan Crashing pada Proyek Gedung Training Center Universitas Jember

by Delvania Armanda Putri, Muhtar, Amri Gunasti

Submission date: 10-Jun-2021 06:53PM (UTC+0800)

Submission ID: 1604012570

File name: Penerapan_Metode_CPM_dan_Crashing.pdf (982.37K)

Word count: 3576

Character count: 20193



**Penerapan Metode CPM dan Crashing pada Proyek Gedung Training Center
Universitas Jember**
*Application of the CPM and Crashing Method in the Jember University Training Center
Building Project*

Delvania Armanda Putri ¹⁾, Muhtar ²⁾, Amri Gunasti ³⁾

¹⁾Mahasiswa Fakultas Teknik, Universitas Muhammadiyah Jember

Email: delvaniaarmandaputri@gmail.com

²⁾Dosen Fakultas Teknik, Universitas Muhammadiyah Jember

Abstrak

Pada masa pelaksanaan proyek konstruksi sering terjadi ketidaksesuaian antara jadwal rencana dan realisasi di lapangan yang dapat mengakibatkan pertambahan waktu dan pembengkakan biaya pelaksanaan. Penyebab keterlambatan yang sering terjadi adalah akibat perubahan situasi di proyek, perubahan desain, pengaruh faktor cuaca, kurang memadainya kebutuhan pekerja, material, peralatan, kesalahan perencana atau spesifikasi. Keterlambatan penyelesaian proyek sendiri adalah kondisi yang sangat tidak dikehendaki, karena hal ini dapat merugikan kedua belah pihak baik dari segi waktu maupun biaya. Oleh karena itu diperlukan analisis optimalisasi durasi proyek sehingga dapat diketahui berapa lama suatu proyek tersebut diselesaikan dan mencari adanya kemungkinan percepatan waktu pelaksanaan proyek dengan metode Crashing dan CPM (Critical Path Method - Metode Jalur Kritis). Melalui analisis CPM dan crashing dapat diketahui waktu optimum akibat penambahan jam kerja diperoleh durasi 364 hari selisih antara durasi normal 97 hari dengan total biaya Rp. 5.840.312.916, sedangkan dengan menggunakan penambahan tenaga kerja mendapatkan 374 hari selisih antara durasi normal 88 hari diperoleh dengan biaya Rp. 4.412.522.242.

Kata Kunci: CPM, Crashing, Jam Kerja, Tenaga Kerja.

Abstract

During the construction project implementation period, there is often a mismatch between the planned schedule and the realization in the field, which can lead to additional time and implementation cost overruns. The causes of delays that often occur are due to changes in project situations, design changes, the influence of weather factors, inadequate needs of workers, materials, equipment, planning errors or specifications. Delay in completing the project itself is a very undesirable condition, because this can harm both parties in terms of both time and cost. Therefore, it is necessary to analyze the optimization of project duration so that it can be seen how long it will take for a project to be completed and look for the possibility of accelerating the project implementation time with the Crashing and CPM (Critical Path Method). Through the CPM analysis and crashing it can be seen that the optimum time due to the addition of working hours obtained a duration of 364 days, the difference between the normal duration of 97 days with a total cost of Rp. 5,840,312,916, while using the addition of labor, the difference between the normal duration of 88 days is 374 days and the cost is Rp. 4,412,522,242.

Keywords: CPM, Crashing, Working Hours, Labor.

1. PENDAHULUAN

Proyek konstruksi merupakan rangkaian mekanisme pekerjaan yang sensitif karena setiap aspek dalam proyek konstruksi saling

mempengaruhi antara satu dengan yang lainnya (Pratasik, 2013). Pada masa pelaksanaan proyek konstruksi sering terjadi ketidaksesuaian antara jadwal rencana dan realisasi di lapangan yang dapat mengakibatkan pertambahan waktu



pelaksanaan dan pembengkakan biaya pelaksanaan sehingga penyelesaian proyek menjadi terhambat. Penyebab keterlambatan yang sering terjadi adalah akibat perubahan situasi di proyek, perubahan desain, pengaruh faktor cuaca, kurang memadainya kebutuhan pekerja, material ataupun peralatan, kesalahan perencanaan atau spesifikasi (Messah, 2013).

Keberhasilan ataupun kegagalan dari pelaksanaan sering kali disebabkan kurang terencanaanya kegiatan proyek serta pengendalian yang kurang efektif, sehingga kegiatan proyek tidak efisien, hal ini akan mengakibatkan keterlambatan, menurunnya kualitas pekerjaan, dan membengkaknya biaya pelaksanaan. Keterlambatan penyelesaian proyek sendiri adalah kondisi yang sangat tidak dikehendaki, karena hal ini dapat merugikan kedua belah pihak baik dari segi waktu maupun biaya (Iman, 2018). Dalam kaitannya dengan waktu dan biaya produksi, perusahaan harus bisa seefisien mungkin dalam penggunaan waktu di setiap kegiatan atau aktivitas, sehingga biaya dapat diminimalkan dari rencana semula (Rijaluddin, 2020).

Dalam suatu kondisi pemilik proyek bisa saja menginginkan proyek selesai lebih awal dari rencana semula atau karena faktor eksternal seperti misalnya faktor cuaca, proyek memiliki perkembangan yang buruk sehingga implementasi proyek tidak seperti yang direncanakan, atau dapat dikatakan kemajuan proyek lebih lambat (Astutik, 2015).

Oleh karena itu diperlukan analisis optimalisasi durasi proyek sehingga dapat diketahui berapa lama suatu proyek tersebut diselesaikan dan mencari adanya kemungkinan percepatan waktu pelaksanaan proyek dengan metode Crashing dan CPM (Critical Path Method - Metode Jalur Kritis).

Tabel 1. Persentase pekerjaan Gedung Training Center

BULAN	RENCANA (%)	AKTUAL (%)
JANUARI	1,000	0,529
FEBRUARI	2,118	1,196
MARET	4,000	2,376
APRIL	4,754	2,376
MEI	6,693	3,778
JUNI	7,244	5,853
JULI	8,193	6,512
AGUSTUS	9,268	7,604
SEPTEMBER	10,799	8,855
OKTOBER	11,944	9,896
NOVEMBER	12,799	10,816
DESEMBER	11,944	12,148
JANUARI	12,951	13,284
FEBRUARI	13,467	13,683
MARET	14,071	14,149

Perencanaan gedung mengalami keterlambatan dari bulan januari di mana persentase rencana awal pekerjaan bulan Januari 1,000% terlaksana 0,529%. Februari 2,118% terlaksana 1,196%, sampai bulan November terjadi keterlambatan pekerjaan.

Berdasarkan uraian di atas, maka masalah pokok penelitian ini antara lain terdapat perbedaan umur pelaksanaan proyek dengan umur rencana proyek yang telah ditetapkan. Proyek mengalami keterlambatan karena penggunaan waktu dan biaya yang tidak optimal dalam proses pelaksanaannya. Permasalahan yang dihadapi antara lain:

1. Bagaimana menghitung lintasan kritis dengan menggunakan metode CPM?
2. Bagaimana menghitung pengaruh crashing terhadap durasi pekerjaan pada proyek pembangunan Gedung Training Center Universitas Jember?
3. Bagaimana menganalisa pengaruh crashing terhadap jumlah biaya pada proyek pembangunan Gedung Training Center Universitas Jember?

Adapun tujuan dari penelitian ini antara lain untuk:

1. Untuk menghitung letak lintasan kritis dengan menggunakan metode CPM
2. Untuk menghitung pengaruh crashing terhadap durasi pekerjaan pada proyek pembangunan Gedung Training Center Universitas Jember
3. Untuk menganalisa pengaruh crashing terhadap jumlah biaya pada proyek pembangunan Gedung Training Center Universitas Jember



2. TINJAUAN PUSTAKA

A. Critical Path Method (CPM)

Metode (CPM) adalah sebuah teknik pemodelan proyek yang dikembangkan oleh Morgan R. Walker dari DuPont dan James E. Kelley dari Remington Rand di akhir tahun 1950.

Metode ini mampu mengidentifikasi jalur kritis pada sekumpulan aktifitas yang telah ditentukan ketergantungan antar aktifitasnya. Aktifitas adalah sebuah tugas spesifik yang memiliki satu hasil yang dapat diukur yang memiliki durasi pengerjaannya. Jalur kritis adalah sekumpulan aktifitas yang saling bergantung yang harus selesai sesuai dengan waktu yang direncanakan karena jika tidak maka keseluruhan waktu pengerjaan proyek akan terlambat. Dengan kata lain waktu yang diperlukan oleh jalur kritis adalah waktu yang diperlukan sebuah proyek untuk selesai. Sebuah proyek dapat memiliki lebih dari satu jalur kritis. Mengingat pentingnya setiap aktifitas di jalur kritis untuk terlaksana tepat waktu, maka aktifitas-aktifitas tersebut perlu dimonitor lebih khusus (Perdana, 2019). CPM merupakan analisa jaringan kerja yang berusaha mengoptimalkan biaya total proyek melalui pengurangan atau percepatan waktu penyelesaian total proyek yang bersangkutan.

Jaringan kerja merupakan salah satu metode yang menjelaskan hubungan antara kegiatan dan waktu yang secara grafis mencerminkan urutan rencana kegiatan atau pekerjaan proyek.

Symbol-simbol yang digunakan dalam menggambarkan suatu network adalah sebagai berikut (Hayun dalam Aldio Arya P.S, 2017) :

- (anak panah/busur), mewakili sebuah kegiatan atau aktivitas yaitu tugas yang dibutuhkan oleh proyek.
- (lingkaran kecil/simpul/node), mewakili sebuah kejadian atau peristiwa atau event.
- (anak panah terputus-putus), menyatakan kegiatan semu atau dummy activity.
- (anak panah tebal), merupakan kegiatan pada lintasan kritis.

B. Proses Crashing (Percepatan)

Mempercepat pelaksanaan suatu proyek harus dirancang terlebih dahulu. Hal ini dapat menghasilkan suatu percepatan durasi yang baik. Perlu diperhatikan keseimbangan dalam merancang walaupun mungkin dengan konsekuensi menambah sumber daya manusia. Tetapi selama menambah sumber daya manusia masih lebih murah dibandingkan dengan pembayaran *extra* akibat keterlambatan proyek, maka penambahan sumber daya manusia tersebut kiranya dapat di perhitungkan.

Kegiatan dalam suatu proyek dapat dipercepat dengan berbagai cara, yaitu:

- Dengan mengadakan *shift* pekerjaan, berarti biaya tambahan berupa biaya untuk penerangan, makan dan lain sebagainya.
- Dengan memperpanjang waktu kerja (lembur).
- Dengan menggunakan alat bantu yang lebih produktif.
- Menambah jumlah pekerja.
- Dengan menggunakan material yang dapat lebih cepat pemasangannya.
- Menggunakan metode konstruksi lain yang lebih cepat.

3. METODE PENELITIAN

A. Mempercepat Waktu Proyek (Crashing Project)

Penambahan jam kerja (lembur) bisa dilakukan dengan melakukan penambahan 1 jam, 2 jam, 3 jam, dan 4 jam sesuai dengan waktu penambahan yang diinginkan. Semakin besar penambahan jam lembur dapat menimbulkan penurunan produktivitas. Indikasi dari penurunan produktivitas pekerja terhadap penambahan jam kerja. (Jevri Krisanto Lumbanbatu, Syahrizal 2013)

Dari uraian di atas dapat ditulis sebagai berikut ini:

- Produktivitas harian = $\frac{\text{volume}}{\text{durasi normal}}$
- Produktivitas tiap jam = $\frac{\text{produktivitas harian}}{\text{jam kerja/hari}}$
- Produktivitas harian sesudah crash = (Jam kerja perhari × Produktivitas tiap jam) + (a × b × Produktivitas tiap jam)

dengan:

$$a = \text{lama penambahan jam kerja (lembur)}$$

b = koefisien penurunan produktivitas akibat penambahan jam kerja lembur

B. Biaya Tambahan Pekerja (Crash Cost)

Penambahan waktu kerja akan menambah besar biaya untuk tenaga kerja dari biaya normal tenaga kerja. Berdasarkan Keputusan Menteri Tenaga Kerja dan Transmigrasi Republik Indonesia Nomor KEP. 102/MEN/VI/2004 bahwa upah penambahan kerja bervariasi. Pada penambahan waktu kerja satu jam pertama, pekerja mendapatkan tambahan upah 1,5 kali upah perjam waktu normal dan pada penambahan jam kerja berikutnya maka pekerja akan mendapatkan 2 kali upah perjam waktu normal.

Perhitungan untuk biaya tambahan pekerja dapat dirumuskan sebagai berikut ini:

1. Normal ongkos pekerja perhari = Produktivitas harian \times Harga satuan upah pekerja
2. Normal ongkos pekerja perjam = Produktivitas perjam \times Harga satuan upah pekerja
3. Biaya lembur pekerja = $1,5 \times$ upah sejam normal untuk penambahan jam kerja (lembur) pertama + $2 \times n \times$ upah sejam normal untuk penambahan jam kerja (lembur) berikutnya dengan: n = jumlah penambahan jam kerja (lembur)
4. Crash cost pekerja perhari = (Jam kerja perhari \times Normal cost pekerja) + ($n \times$ Biaya lembur perjam)
5. Cost slope

C. Teknik Perhitungan CPM (Critical Path Method)

Menurut Dimiyati (2010), dalam proses identifikasi lintasan kritis, dikenal beberapa terminologi dasar sebagai berikut:

ES = (Earliest Activity Start Time), yaitu saat tercepat dimulainya kegiatan

EF = (Earliest Activity Finish Time), yaitu saat tercepat diselesaikannya kegiatan

LS = (Latest Activity Start Time), yaitu saat paling lambat dimulainya kegiatan

LF = (Latest Activity Finish Time), yaitu saat paling lambat diselesaikannya kegiatan

T = (Activity Duration Time), yaitu waktu yang diperlukan untuk suatu kegiatan (biasanya dinyatakan dalam hari)

Bentuk node jaringan pada perhitungan CPM sebagai berikut:

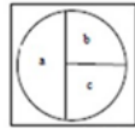

Gambar 1. Bentuk node CPM

ES = Max {EF semua pendahulu langsung}
 EF = ES + Waktu kegiatan

LF = Min {LS dari seluruh kegiatan yang mengikutinya} LS = LF – Waktu kegiatan

Setelah waktu terdahulu dan waktu terakhir dari semua kegiatan dihitung, kemudian jumlah waktu slack (slack time) dapat ditentukan. Slack adalah waktu yang dimiliki oleh sebuah kegiatan untuk bisa diundur, tanpa menyebabkan keterlambatan proyek seluruhan (Aldio Arya P.S, 2017).

Slack = LS – ES Atau

Slack = LF – EF

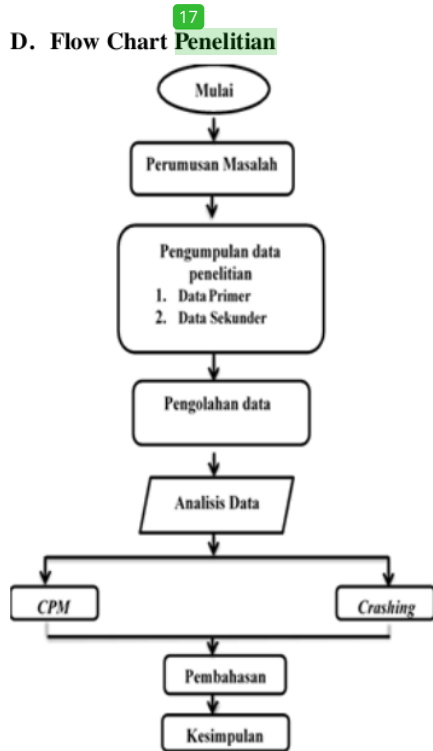

Gambar 2. Diagram Alir Penelitian

4. HASIL DAN PEMBAHASAN

A. Rencana jadwal proyek gedung *Training Center Universitas Jember*

Pada pengerjaan proyek gedung *Training Center Universitas Jember* terdapat kurva S rencana. Pada kurva S rencana adalah suatu grafik hubungan antara waktu dan perencanaan proyek dengan nilai akumulasi progress perencanaan proyek mulai dari awal hingga proyek selesai. Kurva S rencana untuk mengetahui prediksi penyelesaian proyek. Kurva S rencana Gedung *Training Center* dapat dilihat pada Tabel 2

Tabel 2. Data Perencanaan dan penjadwalan proyek gedung *Training Center Universitas Jember*

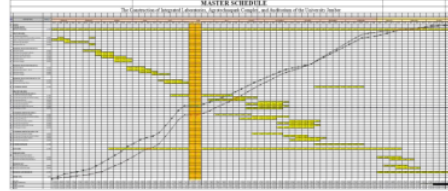

Pada perencanaan proyek gedung *Training Center Universitas Jember* terdapat 3 lantai dan jumlah anggaran 10.868.252.791 dan jumlah bobot 100 persen, adapun waktu yang dikerjakan sebanyak 66 minggu.

B. Pengerjaan Proyek dengan Metode CPM

a. Logika Ketergantungan

Logika ketergantungan ialah ketergantungan antara kegiatan yang satu dengan yang lainnya. Dengan menggunakan lambang /simbol tertentu dari kegiatan dan peristiwa atau kejadian maka dapat disusun jaringan kerja

Tabel 3 Logika Ketergantungan

Jenis Kegiatan	Durasi Normal (minggu)	Kegiatan Pengikat
Pekerjaan Pondasi	6	B
Pekerjaan Tanah	3	C,D
Pekerjaan Pile Cap dan Tie Beam	3	E
Pekerjaan Pondasi Batu Kali	4	E
Pekerjaan Pilet Lantai 1 10 cm	3	F,G
Pekerjaan Kolum	4	H,I
Pekerjaan Tumpuan	3	H,I
Pekerjaan Balok (LANTAI 2)	3	J
Pekerjaan Pilet Lantai 1 = 15 cm	4	J
Pekerjaan Kolum	3	K
Pekerjaan Tumpuan	3	L,M
Pekerjaan Balok (ATAP)	4	O,Q,V
Pekerjaan Pilet Atap 15 cm	3	O,QV
Pekerjaan Kusen	6	Z8
Pekerjaan Pasangan Dinding	5	P,X,S,U,W
Pekerjaan Pasangan Lantai dan Dinding	4	R,T,Z,Z1,Z3
Pekerjaan Plafond	4	P,X,S,U,W
Pekerjaan Patis dan Arsitek	4	Y,Z1,Z4,Z5,Z6
Pekerjaan Pengcatan	4	R,T,Z,Z1,Z3
Pekerjaan Sanitary dan Fiting	4	Y,Z1,Z4,Z5,Z6
Pekerjaan Finis	4	R,T,Z,Z1,Z3
Pekerjaan Pasangan Dinding	4	P,X,S,U,W
Pekerjaan Pasangan Lantai dan Dinding	5	R,T,Z,Z1,Z3
Pekerjaan Plafond	4	R,T,Z,Z1,Z3
Pekerjaan Patis dan Arsitek	5	N,Z7
Pekerjaan Pengcatan	4	Y,Z1,Z4,Z5,Z6
Pekerjaan Sanitary dan Fiting	4	N,Z7
Pekerjaan Finis	5	Y,Z1,Z4,Z5,Z6
Pekerjaan Pasangan Dinding	4	Y,Z1,Z4,Z5,Z6
Pekerjaan Pasangan Lantai dan Dinding	4	N,Z7
Pekerjaan Patis dan Arsitek	4	N,Z7
Pekerjaan Pengcatan	4	N,Z7
Pekerjaan Fasad	5	Z8
Pekerjaan Struktur Rangka Beton	3	Z9
Pekerjaan Arsitektur Rangka Beton	3	-

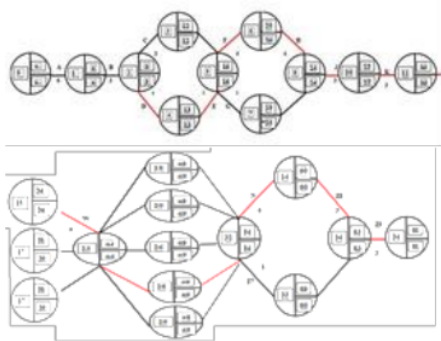

Gambar 3. Jaringan Kerja CPM gedung *Training Center* Universitas Jember

Tabel 4. Perhitungan *Float Time*

No	Simbol Kegiatan	Durasi	ES	EF	LS	LF	Total Slack	On Critical
1	A	6	0	6	0	6	0	Kritis
2	B	3	6	9	6	9	0	Kritis
3	C	3	9	12	10	13	1	
4	D	4	9	13	9	13	0	Kritis
5	E	3	13	16	13	16	0	Kritis
6	F	4	16	20	16	20	0	Kritis
7	G	3	16	19	17	20	1	
8	H	3	20	23	20	24	1	
9	I	4	20	24	20	24	1	
10	J	3	24	27	24	27	0	Kritis
11	K	3	27	30	27	30	0	Kritis
12	L	4	30	34	30	34	0	Kritis
13	M	3	30	33	31	34	1	
14	N	6	54	60	54	60	0	Kritis
15	O	5	34	39	34	39	0	Kritis
16	P	4	39	43	40	44	1	
17	Q	4	34	38	35	39	1	
18	R	4	44	48	45	49	1	
19	S	4	39	43	40	44	1	
20	T	4	44	48	45	49	1	
21	U	4	39	43	40	44	1	
22	V	4	34	38	35	39	1	
23	W	5	39	44	39	44	0	Kritis
24	X	4	39	44	40	44	1	
25	Y	5	49	54	49	54	1	
26	Z	4	44	48	45	49	1	
27	Z1	4	49	53	50	54	1	
28	Z2	5	44	49	44	49	0	Kritis
29	Z3	4	44	53	50	54	1	
30	Z4	4	49	53	50	54	1	
31	Z5	4	49	53	50	54	1	
32	Z6	4	49	54	49	54	0	Kritis
33	Z7	5	54	59	55	60	1	
34	Z8	3	60	63	60	63	0	Kritis
35	Z9	3	63	66	63	66	0	Kritis

Adapun bentuk jaringan kerja yang dibuat dengan CPM adalah seperti gambar diatas. Dengan jalur kritis berada pada kegiatan A-B-D-E-F-H-J-K-L-O-W-Z2-Y- N-Z7-Z9. Untuk lebih jelasnya bisa di lihat pada tabel 4.6

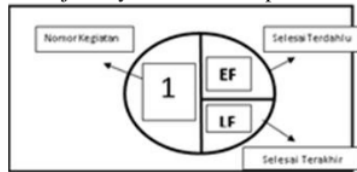

Gambar 4. Node CPM

Tabel 5. Daftar Kegiatan Yang Dilalui Lintasan Kritis

Simbol Kegiatan	Jenis Kegiatan	Durasi (minggu)
A	Pekerjaan Pondasi	6
B	Pekerjaan Tanah	3
D	Pekerjaan Pondasi Batu Kali	4
E	Pekerjaan Plat Lantai 10 cm	3
F	Pekerjaan Kolom	4
H	Pekerjaan Balok (Lantai 2)	4
J	Pekerjaan Kolom	3
K	Pekerjaan Tangga	3
L	Pekerjaan Balok (Atap)	4
N	Pekerjaan Kanopi	6
O	Pekerjaan Pasangan Dinding	5
W	Pekerjaan Penutup Lantai dan Dinding	5
Z2	Pekerjaan Fitment	5
Z6	Pekerjaan Pengecatan	5
Z8	Pekerjaan Struktur Rumah Genset	3
Z9	Pekerjaan Arsitektur Rumah Genset	3

C. Crash Program Dengan Alternatif Penambahan Tenaga Kerja

Tabel 6. Penambahan Tenaga Kerja

Simbol Kegiatan	Jenis Kegiatan	Normal Orang	Penambahan 25% (orang)
A	Pekerjaan Pondasi	60,86	15,22
B	Pekerjaan Tanah	23,66	5,92
D	Pekerjaan Pondasi Batu Kali	2,80	0,70
E	Pekerjaan Plt Lantai 10 cm	21,70	5,43
F	Pekerjaan Kolom	15,67	3,92
H	Pekerjaan Babk (Lantai 2)	0,69	0,17
J	Pekerjaan Kolom	6,19	1,55
K	Pekerjaan Tangga	0,21	0,05
L	Pekerjaan Babk (Atap)	8,39	2,10
N	Pekerjaan Kanopi	23,68	5,92
O	Pekerjaan Pasangan Dinding	41,70	10,43
W	Pekerjaan Penutup Lantai dan Dinding	5,70	1,43
Z2	Pekerjaan Fitment	1,45	0,36
Z6	Pekerjaan Pengecatan	1,93	0,48
Z8	Pekerjaan Struktur Rumah Genset	4,55	1,14
Z9	Pekerjaan Arsitektur Rumah Genset	3,77	0,94

Tabel 7. Crash Program Dengan Alternatif Penambahan Tenaga Kerja

Simbol Kegiatan	Jenis Kegiatan	Durasi Normal	Normal cost	Crash Duration	Crash Cost
A	Pekerjaan Pondasi	42	569.934.530,00	33,58	Rp 2.285.967,20
B	Pekerjaan Tanah	21	101.091.234,20	16,82	Rp 163.625.303,00
D	Pekerjaan Pondasi Batu Kali	28	35.933.911,86	21,94	Rp 42.845.889,46
E	Pekerjaan Plat Lantai 10 cm	21	210.981.441,50	16,86	Rp 246.509.507,90
F	Pekerjaan Kolom	28	409.121.272,93	22,08	Rp 436.094.863,33
H	Pekerjaan Babk (Lantai 2)	28	310.870.770,84	22,64	Rp 312.125.706,04
J	Pekerjaan Kolom	21	119.168.972,69	16,36	Rp 127.021.936,29
K	Pekerjaan Tangga	21	11.607.068,60	21,92	Rp 11.925.127,80
L	Pekerjaan Babk (Atap)	28	748.435.336,83	22,30	Rp 764.368.017,83
N	Pekerjaan Kanopi	42	487.351.147,31	33,49	Rp 555.119.501,91

Simbol Kegiatan	Jenis Kegiatan	Durasi Normal	Normal cost	Crash Duration	Crash Cost
O	Pekerjaan Pasangan Dinding	35	429.886.950,33	28,00	Rp 545.147.830,33
W	Pekerjaan Lantai dan Dinding	35	177.211.491,64	27,98	Rp 189.479.042,84
Z2	Pekerjaan Filment	35	37.697.964,00	28,22	Rp 45.099.223,40
Z6	Pekerjaan Pengcatan	35	8.071.200,00	28,07	Rp 11.640.861,90
Z8	Pekerjaan Struktur Rumah Genset	21	97.664.881,98	16,54	Rp 105.116.648,18
Z9	Pekerjaan Arsitektur Rumah Genset	21	42.567.720,00	17,05	Rp 54.066.069,50

Tabel 8. Hasil Perhitungan *Crashing*

	Normal	Penambahan Jam Kerja	Penambahan Tenaga Kerja
Durasi (hari)	462	364	374
Crash Duration	-	97	88
Total Cost	Rp 3.797.595.896	Rp 5.840.312.916	Rp. 4.412.522.242

Melalui analisis crashing dapat diketahui bahwa dengan alternatif penambahan jam kerja menghasilkan durasi 364 hari dan biaya Rp 5.840.312.916, sedangkan alternatif penambahan tenaga kerja menghasilkan durasi 363 hari dengan total biaya Rp. 4.412.522.242 dengan. Dari hasil analisis dapat diketahui bahwa biaya akibat penambahan tenaga kerja lebih murah dibandingkan dengan biaya penambahan jam kerja untuk alternatif percepatan pelaksanaan pembangunan Gedung Training Center Universitas Jember.

Selanjutnya hasil perhitungan ditampilkan ke dalam grafik regresi sebagai berikut :

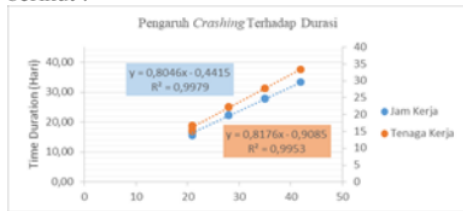

Gambar 5. Grafik Analisis Regresi Pengaruh Crashing Terhadap Durasi

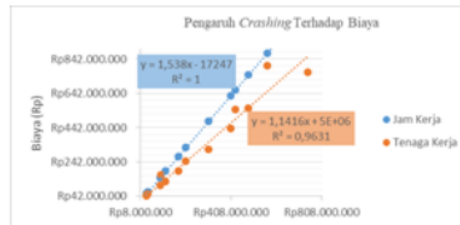

Gambar 6. Grafik Analisis Regresi Pengaruh Crashing Terhadap Biaya

Berdasarkan gambar di atas, diketahui nilai koefisien determinasi atau R pengaruh crashing terhadap durasi dengan penambahan jam kerja sebesar 0,9979, sedangkan nilai determinasi dengan penambahan tenaga kerja sebesar 0,9953. Untuk nilai pengaruh crashing terhadap biaya dengan penambahan jam kerja sebesar 1, sedangkan nilai determinasi dengan penambahan tenaga kerja sebesar 0,9631. Jika R square semakin mendekati angka 1, maka pengaruh tersebut semakin kuat.

5. Penutup

A. Kesimpulan

Berdasarkan hasil penelitian dan pembahasan dapat disimpulkan sebagai berikut:

1. Berdasarkan hasil analisis data dan pembahasan tentang Penerapan Metode CPM, didapatkan lintasan kritis pada kegiatan A-B-D-E-F-H-J-K-L-N-O-W-Z2-Z6-Z8-Z9. Untuk keterlambatan paling tinggi pada bulan Mei sebesar 2,915%, April 2,378%, dan bulan Oktober 2,048%. Faktor-faktor yang mempengaruhi keterlambatan proyek antara lain keadaan cuaca yang tidak mendukung, kurang memadainya kebutuhan pekerja, dan keterlambatan material.
2. Hasil dari menghitung waktu optimum akibat penambahan jam kerja diperoleh durasi 364 hari selisih antara durasi normal 98 hari, sedangkan dengan menggunakan penambahan tenaga kerja mendapatkan 374 hari selisih antara durasi normal 88 hari.
3. Hasil analisa biaya optimum akibat penambahan jam kerja dengan total biaya Rp. 5.840.312.916, sedangkan total biaya penambahan tenaga kerja diperoleh dengan biaya Rp. 4.412.522.242.



B. Saran

Beberapa saran yang dapat diberikan oleh penulis dari hasil penelitian yang telah dilakukan yaitu:

1. Penelitian tentang percepatan waktu dan biaya proyek ini dapat dikembangkan lebih lanjut dengan menggunakan alternatif percepatan lain seperti, pemakaian sistem kerja shift atau penggunaan metode pelaksanaan yang lebih efektif, yang diharapkan dapat memberi hasil yang lebih optimal terkait waktu dan biaya pelaksanaan proyek.
2. Untuk penelitian berikutnya harus memperhatikan seberapa besar keterlambatan suatu proyek antara perencanaan dan realisasi di lapangan, jika proyek terlambat sebesar 5% maka proyek tersebut akan mendapat teguran atau sanksi.

6. Daftar Pustaka

- Alan Duta Prayogi, 2015. Percepatan Penjadwalan dan Waktu Pada Pembangunan Gedung Dengan Menggunakan Metode CPM dan PERT. Skripsi. Fakultas Teknik, Institut Teknologi Negeri Malang.
- Agung, Hardianto, 2015. Pengendalian Manajemen Waktu dan Biaya Proyek Pembangunan Hotel dengan Metode CPM Surakarta. Skripsi. Fakultas Teknik. Universitas Muhammadiyah Surakarta.
- Aldio Arya, 2017. Analisa Biaya percepatan optimal dengan penjadwalan ulang pada galangan kapal. Skripsi. Fakultas Teknik. Institut Teknologi Sepuluh Nopember. Surabaya.
- Arum, 2018. Evaluasi waktu dan biaya dengan metode crashing pada proyek pembangunan rumah sakit UII. Skripsi. Universitas Islam Indonesia. Yogyakarta.
- Ach. Rofiki, 2019. Penerapan Metode Barchat, CPM, PERT dan Crashing Project dalam Penjadwalan Proyek Pembangunan Gedung G Universitas Muhammadiyah Jember. Skripsi. Fakultas Teknik. Universitas Muhammadiyah Jember
- Adirukmana Putra, 2019. Penjadwalan Produksi Untuk Meminimasi Makespan dan Jam lembur Menggunakan Backward Scheduling. Skripsi. Fakultas Teknik. Universitas Pembangunan Nasional "VETERAN"
- Arief Rijaluddin., 2020. Penerapan penjadwalan waktu menggunakan metode CPM dan PERT pada pembangunan gedung instalasi rawat jalan RSUD Majalengka. Skripsi. Fakultas Teknik Universitas Majalengka
- Dannyati, E, 2010. Optimalisasi pelaksanaan proyek dengan metode pert dan cpm. Skripsi. Fakultas ekonomi. Universitas diponegoro. Semarang.
- Failen Pratasik, 2013. Menganalisa sensitivitas keterlambatan durasi proyek dengan metode CPM. Fakultas Teknik, Universitas Sam Ratulangi.
- Fuji Astutik, 2015. Pengoptimalisasi Pelaksanaan Proyek Pembangunan Gedung Pasca Sarjana IAIN Tulungagung Dengan Menggunakan Metode CPM. Skripsi. Fakultas ekonomi. Universitas Nusantara PGRI Kediri
- Firdaus Hidayatul Iman, 2018. Evaluasi Penjadwalan Waktu Pada Proyek Pembangunan Rumah Tipe 30 Di Istana Tegal Besar Kabupaten Jember Dengan Metode CPM. Skripsi. Universitas Jember
- Jevri, 2013. Analisa percepatan waktu proyek dengan tambahan biaya yang optimum. Skripsi. Fakultas. Universitas Muhammadiyah Yogyakarta. Teknik Yogyakarta
- Surya Perdana., 2019. Penerapan Manajemen Proyek Dengan Metode CPM Pada Proyek Pembangunan SPBE. Skripsi. Program Studi Teknik Industri. Universitas Indraprasta PGRI, Jakarta
- Wahyu S., 2017. Analisa percepatan proyek menggunakan proyek crashing dengan penambahan jam kerja empat jam system shift. Skripsi. Fakultas Teknik. Universitas Islam Indonesia. Yogyakarta .
- Yunita, Afliana, Messah 2013. Kajian penyebab keterlambatan pelaksanaan proyek konstruksi gedung di kota Kupang. Skripsi. Fakultas Teknik. Universitas Nusa Cendana. Kupang

Penerapan Metode CPM dan Crashing pada Proyek Gedung Training Center Universitas Jember

ORIGINALITY REPORT

18%

SIMILARITY INDEX

17%

INTERNET SOURCES

1%

PUBLICATIONS

9%

STUDENT PAPERS

PRIMARY SOURCES

1	Submitted to LL Dikti IX Turnitin Consortium Student Paper	2%
2	repository.untag-sby.ac.id Internet Source	2%
3	jurnal.fmipa.unmul.ac.id Internet Source	2%
4	www.scribd.com Internet Source	1%
5	Submitted to Intercollege Student Paper	1%
6	Submitted to Asia Pacific University College of Technology and Innovation (UCTI) Student Paper	1%
7	123dok.com Internet Source	1%
8	dimashpmp.wordpress.com Internet Source	1%

doku.pub

9	Internet Source	1 %
10	ejournal.unira.ac.id Internet Source	1 %
11	id.scribd.com Internet Source	1 %
12	repository.its.ac.id Internet Source	1 %
13	Submitted to Universitas Mercu Buana Student Paper	1 %
14	Submitted to Universitas Muria Kudus Student Paper	<1 %
15	repository.umpwr.ac.id:8080 Internet Source	<1 %
16	jurnal.um-tapsel.ac.id Internet Source	<1 %
17	eprints.itn.ac.id Internet Source	<1 %
18	contoh-ptk-skripsi-tesis.blogspot.com Internet Source	<1 %
19	id.wikipedia.org Internet Source	<1 %
20	repository.umj.ac.id Internet Source	<1 %

21	www.slideshare.net Internet Source	<1 %
22	ejournal.uin-suska.ac.id Internet Source	<1 %
23	eprints.ums.ac.id Internet Source	<1 %
24	Fredy Kurniawan, Diah Ayu Restuti Wulandari, Lilian Arlista Ayu. "STUDI KASUS KETERLAMBATAN PROYEK KONSTRUKSI DI PROVINSI JAWA TIMUR BERDASARKAN KONTRAK KERJA", NAROTAMA JURNAL TEKNIK SIPIL, 2018 Publication	<1 %

Exclude quotes On

Exclude matches Off

Exclude bibliography On